

# Upute za uporabu

## Sušilica

TE1120HP  
PNC 916099831



**Electrolux**  
PROFESSIONAL



# Sadržaj

## Sadržaj

1	Sigurnosne informacije .....	5
1.1	Sigurnost djece i ranjivih osoba .....	5
1.2	Opća sigurnost .....	6
1.3	Postavljanje .....	7
1.4	Električno povezivanje .....	8
1.5	Uporaba .....	8
1.6	Unutarnja rasvjeta .....	9
1.7	Njega i čišćenje .....	9
1.8	Kompresor .....	9
1.9	Usluga .....	9
1.10	Odlaganje .....	10
2	Uvjeti i iznimke od jamstva .....	11
3	Opis proizvoda .....	12
4	Upravljačka ploča .....	13
4.1	Zaslon .....	13
5	Programi .....	14
6	Opcije .....	15
6.1	.....	15
6.2	.....	15
6.3	.....	15
6.4	.....	15
6.5	.....	15
6.6	.....	15
7	Prije prvog korištenja .....	16
8	Svakodnevna upotreba .....	17
8.1	Priprema rublja .....	17
8.2	Umetanje rublja .....	17
8.3	Uključivanje aparata .....	18
8.4	Način rada s niskom potrošnjom energije .....	18
8.5	Postavljanje programa .....	18
8.6	Opcije .....	18
8.7	Pokretanje programa .....	19
8.8	Promjena programa .....	19
8.9	Kraj programa .....	19
9	Savjeti i informacije .....	20
9.1	Ekološki savjeti .....	20
9.2	Namještanje stupnja preostale vlage rublja .....	20
9.3	Deaktiviranje pokazivača rezervoara .....	20
10	Njega i čišćenje .....	21
10.1	Periodični plan čišćenja .....	21
10.2	Uklanjanje stranih tijela .....	21
10.3	Čišćenje filtra .....	22
10.4	Pražnjenje spremnika vode .....	23
10.5	Čišćenje kondenzatora .....	24
10.6	Čišćenje senzora vlage .....	25
10.7	Čišćenje bubnja .....	25
10.8	Čišćenje upravljačke ploče i kućišta .....	26
10.9	Čišćenje proreza za protok zraka .....	26
11	Otklanjanje problema .....	27
12	Tehnički podaci .....	28
13	Informacije o odlaganju .....	29
13.1	Odlaganje aparata na kraju vijeka trajanja .....	29
13.2	Odlaganje ambalaže .....	29



Proizvođač zadržava pravo izmjene dizajna i specifikacija komponenti.



## 1 Sigurnosne informacije

Prije početka instalacije i upotrebe ovog aparata, pažljivo pročitajte isporučene upute. Proizvođač nije odgovoran za bilo koju ozljedu ili štetu koja je rezultat nepravilne instalacije ili korištenja. Upute uvijek držite na sigurnom i pristupačnom mjestu za buduće potrebe.

Aparat sadrži zapaljivi plin, propan (R290), plin s visokom razinom okolišne kompatibilnosti. Vatru i izvore zapaljenja držite podalje od aparata. Pazite da ne prouzročite oštećenje na krugu rashladnog sredstva koji sadrži propan.

	Prije uporabe uređaja pročitajte upute
	Upozorenje, rizik od požara / zapaljivi materijal

### 1.1 Sigurnost djece i ranjivih osoba

	<b>UPOZORENJE!</b> Rizik od gušenja, ozljede ili trajnog invaliditeta.
---	--



- Ovaj aparat mogu koristiti i djeca u dobi od 8 godina i starija i osobe sa smanjenim tjelesnim, osjetilnim ili mentalnim sposobnostima ako su bile pod nadzorom ili su dobile upute o korištenju aparata na siguran način i shvaćaju koje su opasnosti s njima povezan.
- Djeca u dobi između 3 i 8 godina i osobe s vrlo izrazitim i složenim oblicima invaliditeta trebaju se držati podalje od aparata osim ako nisu pod stalnim nadzorom.
- Djeca u dobi mlađoj od 3 godine trebaju se držati podalje od aparata osim ako nisu pod stalnim nadzorom.
- Nemojte dozvoliti da se djeca igraju s aparatom.
- Svu ambalažu držite podalje od djece i zbrinjavajte je na odgovarajući način.
- Deterdžente držite podalje od djece.
- Djecu i kućne ljubimce držite podalje od aparata ako su vrata otvorena.
- Ako uređaj na sebi ima napravu za zaštitu djece, treba je aktivirati.
- Djeca ne smiju obavljati čišćenje i korisničko održavanje aparata bez nadzora.

## 1.2 Opća sigurnost

- Ovaj aparat namijenjen je sušenju samo rublja kućanskog tipa, koje je moguće sušiti strojno.
- Ne koristite funkciju sušilice ako je rublje zaprljano industrijskim kemikalijama.
- Ovaj aparat projektiran je za upotrebu u jednom kućanstvu u zatvorenom prostoru.
- Ovaj aparat može se koristiti u uredima, hotelskim sobama, sobama za noćenje s doručkom, sobama na seoskim gospodarstvima i ostalim smještajnim objektima u kojima takva upotreba ne premašuje (prosječne) razine korištenja u kućanstvima.
- Ne mijenjajte specifikaciju ovog aparata.
- Ako se bubnjasta sušilica stavlja na perilicu rublja, upotrijebite komplet za slaganje. Komplet za slaganje, dostupan kod vašeg ovlaštenog prodavača, može se koristiti samo s aparatom navedenim u uputama isporučenima s priborom. Pročitajte ga pažljivo prije instalacije (odnosi se na letak za instalaciju).
- Aparat se može instalirati kao samostojeći ili ispod kuhinjskog pulta (pogledati letak o instalaciji).
- Aparat nemojte instalirati iza vrata na zaključavanje, kliznih vrata ili vrata sa šarkom na suprotnoj strani, koja bi spriječila potpuno otvaranje vrata aparata.
- Ventilacijski otvor u podnožju ne smije biti pokriven tepihom, prostirkom niti bilo kakvim podnim pokrivačem.
- UPOZORENJE: aparat se ne smije napajati putem vanjske sklopke, primjerice tajmera ili priključivati na krug koji se redovito uključuje ili isključuje putem instalacije.
- Utaknite mrežni utikač u mrežnu utičnicu tek na kraju procesa instalacije. Uvjerite se da je mrežni utikač pristupačan nakon instalacije.
- Osigurajte dobru ventilaciju zraka u prostoriji u kojoj je instaliran aparat da biste izbjegli povratni tok neželjenih plinova u prostoriju iz plinova aparata nastalih izgaranjem plina ili ostalih goriva, uključujući otvoreni plamen.
- UPOZORENJE: Aparat nemojte instalirati u okolini u kojoj nema protoka zraka. Aparat sadrži zapaljivi plin, propan (R290), plin s visokom razinom okolišne kompatibilnosti. Vatru i izvore zapaljenja držite podalje od aparata. Pazite da ne prouzročite oštećenje na krugu rashladnog sredstva koji sadrži propan.
- UPOZORENJE: U kućištu aparata ili u ugrađenoj strukturi, održavajte propusnost ventilacijskog otvora.
- UPOZORENJE: Nemojte oštetiti plinski krug rashladnog sredstva.
- UPOZORENJE: Dostupna metalna rebra kondenzatora ne dirajte golim rukama. Rizik od ozljede. Nosite zaštitne rukavice.
- Ako je mrežni kabel napajanja oštećen, mora ga zamijeniti proizvođač, njegov Ovlašteni servisni centar ili osobe sličnih kvalifikacija da bi se izbjegla električna opasnost.
- Nemojte premašiti maksimalno punjenje od 8,0 kg (pogledajte poglavlje „Programi“).
- Krpom obrišite ostatke vlakana ili ambalaže koji su se nakupili oko uređaja.
- Aparat ne puštajte u rad bez filtera. Očistite filter za vlakna prije ili nakon svake uporabe.
- Nemojte sušiti neoprane predmete u bubnjastoj sušilici.
- Artikli koji su zaprljani tvarima kao što su ulje za kuhanje, aceton, alkohol, benzin, kerozin, sredstva za odstranjivanje mrlja, terpentini, vosak i sredstva za uklanjanje voska trebaju se oprati u toploj vodi uz dodatnu količinu deterdženta prije sušenja u bubnjastoj sušilici.

- Artikli kao što je pjenasta guma (lateks pjena), kape za tuširanje, vodootporne tkanine, artikli s gumenom podlogom i odjeća ili jastuci s umecima od pjenaste gume ne bi se trebali sušiti u bubnjastoj sušilici.
- Omekšivači tkanine ili slični proizvodi trebali bi se koristiti samo kako je navedeno u uputama proizvođača proizvoda.
- Iz artikala uklonite sve predmete koji bi mogli biti izvor zapaljenja, kao što su upaljači ili šibice.
- **UPOZORENJE:** Nikada ne zaustavljajte bubnjastu sušilicu prije nego što završi ciklus sušenja, osim u slučaju da se svi artikli brzo izvade i prostru tako da se vrućina rasprši.
- Prije bilo kakvog postupka održavanja, aparat isključite, a utikač izvucite iz utičnice mrežnog napajanja.

### 1.3 Postavljanje

	Upozorenje, rizik od požara / zapaljivi materijal
	OPREZ! Ovaj aparat može se instalirati u uredima, hotelskim sobama, sobama za noćenje s doručkom, sobama na seoskim gospodarstvima i ostalim smještajnim objektima u kojima takva upotreba ne premašuje (prosječne) razine korištenja u kućanstvima.



- Uklonite svu ambalažu.
- Nemojte instalirati oštećen aparat.
- Slijedite upute za instalaciju isporučenu s aparatom.
- Aparat nemojte instalirati u okolini u kojoj nema protoka zraka. Aparat sadrži zapaljivi plin, propan (R290), plin s visokom razinom okolišne kompatibilnosti. Vatru i izvore zapaljenja držite podalje od aparata. Pazite da ne prouzročite oštećenje na krugu rashladnog sredstva koji sadrži propan.
- Uvijek budite oprezni prilikom pomicanja aparata jer je težak. Uvijek koristite zaštitne rukavice i zatvorenu obuću.
- Nemojte instalirati niti koristiti aparat tamo gdje je temperatura niža od 5°C ili viša od 35°C.
- Površina poda na kojem će se aparat instalirati mora biti ravna, stabilna, otporna na toplinu i čista.
- Budite sigurni da postoji cirkulacija zraka između aparata i poda.
- Kada premještate aparat, uvijek ga držite u okomitom položaju.
- Kada je aparat u svom stalnom položaju, provjerite je li pravilno niveliran s pomoću li-bele. Ako nije, namjestiti noge sukladno potrebama.

## 1.4 Električno povezivanje

	<p><b>UPOZORENJE!</b> Rizik od požara i strujnog udara.</p>
---	---

- Utikač mrežnog kabela napajanja uključite u utičnicu tek po završetku postavljanja. Provjerite postoji li nakon montaže pristup mrežnom utikaču.
- **UPOZORENJE:** Ovaj aparat je projektiran tako da se instalira / povezuje s priključkom uzemljenja u zgradi.
- Uvjerite se da su parametri na nazivnoj pločici kompatibilni s električnim nazivnim vrijednostima mrežnog napajanja.
- Uvijek koristite pravilno instaliranu utičnicu sa zaštitom od strujnog udara.
- Ne koristite višestruke utičnice niti produžne kabele.
- Nemojte povlačiti električni kabel kako biste isključili aparat. Uvijek izvlačite utikač za mrežno napajanje.
- Kabel ili utikač mrežnog napajanja nikada ne dirajte mokrim rukama.

## 1.5 Uporaba

	<p><b>UPOZORENJE!</b> Rizik od ozljede, strujnog udara, požara, opekline ili oštećenja na aparatu.</p>
	<p>Upozorenje, rizik od požara / zapaljivi materijal</p>

- Aparat sadrži zapaljivi plin, propan (R290), plin s visokom razinom okolišne kompatibilnosti. Vatru i izvore zapaljenja držite podalje od aparata. Pazite da ne prouzročite oštećenje na krugu rashladnog sredstva koji sadrži propan.
- Ovaj aparat namijenjen je samo za upotrebu u kućanstvu (u zatvorenom prostoru).
- Ne sušite oštećene (poderane, otrcane) artikle koji sadrže jastučice ili punjenje.
- Ako je rublje oprano sa sredstvom za odstranjivanje mrlja, izvršite dodatan ciklus ispiranja prije početka ciklusa sušenja.
- Sušite samo tkanine prikladne za sušenje u aparatu. Pridržavajte se uputa za čišćenje na etiketi artikla.
- Ne pijte i ne pripremajte jela uz korištenje kondenzirane vode/destilirane vode. Ona može prouzročiti zdravstvene probleme ljudima i kućnim ljubimcima.
- Nemojte sjediti ili stajati na otvorenim vratima aparata.
- U aparatu ne sušite mokru odjeću s koje kapa voda.
- Završni dio ciklusa sušenja događa se bez grijanja (ciklus hlađenja) da biste bili sigurni da se svi artikli ostavljaju na temperaturi koja jamči da oni neće biti oštećeni.





### 1.6 Unutarnja rasvjeta

	UPOZORENJE! Rizik od ozljede.
---	-------------------------------

- Vidljivo LED zračenje, ne gledajte izravno u zraku.
- Za zamjenu unutarnje rasvjete obratite se ovlaštenom servisnom centru.

### 1.7 Njega i čišćenje

	UPOZORENJE! Rizik od ozljede ili oštećenja na aparatu.
	Upozorenje, rizik od požara / zapaljivi materijal

- Aparat sadrži zapaljivi plin, propan (R290), plin s visokom razinom okolišne kompatibilnosti. Vatru i izvore zapaljenja držite podalje od aparata. Pazite da ne prouzročite oštećenje na krugu rashladnog sredstva koji sadrži propan.
- Aparat nemojte čistiti vodenom prskalicom i parom.
- Aparat očistite vlažnom mekom krpom. Koristite samo neutralne deterdžente. Ne koristite abrazivne proizvode, abrazivne krpice za čišćenje, otapala ili metalne predmete.
- Budite pažljivi prilikom čišćenja aparata da ne biste oštetili sustav hlađenja.

### 1.8 Kompresor



	UPOZORENJE! Rizik od oštećenja na aparatu.
---	--

- Kompresor i njegov sustav u bubnjastoj sušilici napunjen je posebnim sredstvom u kojem nema klorofluorouglijika. Taj sustav mora ostati nepropusan. Oštećenje sustava može prouzročiti ispuštanje.

### 1.9 Usluga

- Za popravak uređaja obratite se ovlaštenom servisnom centru.
- Smiju se upotrebljavati samo odobreni rezervni dijelovi, pribor i potrošni materijal.
- Imajte na umu da samostalni ili neprofesionalni popravak može imati sigurnosne posljedice i može poništiti jamstvo.
- Što se tiče žarulje(a) unutar ovog proizvoda i rezervnih žarulja koje se prodaju zasebno: Ove žarulje namijenjene su da izdrže ekstremne fizikalne uvjete u kućanskim aparatima, poput temperature, vibracija, vlage ili namijenjene su signalizaciji informacija o radnom stanju aparata. Nisu namijenjene za druge primjene i nisu pogodne za osvjetljenje u kućanstvu.

**1.10 Odlaganje**

	UPOZORENJE! Rizik od ozljede ili gušenja.
	UPOZORENJE! Rizik od oštećenja materijala i oštećenja na aparatu.
	Upozorenje, rizik od požara / zapaljivi materijal

- Odspojite aparat od mrežnog električnog i vodenog napajanja.
- Odrežite mrežni električni kabel blizu aparata i odložite ga.
- Aparat sadrži zapaljivi plin (R290). Obratite se svojem općinskom tijelu vlasti za informacije o pravilnom odlaganju aparata.
- Skinite kvake za vrata da biste spriječili zatvaranje djece ili kućnih ljubimaca u bubnju.
- Aparat odložite u skladu s lokalnim zahtjevima za odlaganje otpadne električne i elektroničke opreme (OEEO).

## 2 Uvjeti i iznimke od jamstva

Ako kupnja ovog proizvoda uključuje pokrivanje jamstvom, jamstvo se omogućava u skladu s lokalnim propisima i podliježe instaliranju i korištenju proizvoda za navedene svrhe i to kako je opisano u odgovarajućoj dokumentaciji opreme.

Jamstvo će se moći primjenjivati samo ako je kupac koristio izvorne rezervne dijelove i ako je izvršio održavanje u skladu s dokumentacijom za korisnike i održavanje Electrolux Professional AB dostupnom u papirnatom ili elektroničkom obliku.

Electrolux Professional AB izrazito preporučuje korištenje sredstava Electrolux Professional AB odobrenih za čišćenje, ispiranje i uklanjanje kamenca kako bi se postigli optimalni rezultati i dugoročno očuvala učinkovitost proizvoda.

Jamstvo Electrolux Professional AB ne pokriva:

- putne troškove usluge dostave i preuzimanja proizvoda;
- postavljanje;
- obuku o načinu rada/rukovanja;
- zamjenu (i/ili isporuku) potrošnih dijelova osim ako do njih nije došlo zbog nedostataka u materijalima ili izradi prijavljenih u roku od jednog (1) tjedna od pojave kvara;
- ispravak vanjskog ožičenja;
- ispravak neovlaštenih popravaka, kvarova i neučinkovitog rada prouzročenih i/ili izazvanih;
  - nedovoljan/ili nepravilan kapacitet električnih sustava (struje/napona/frekvencije, uključujući i njihov nagli porast i/ili prekid rada);
  - neodgovarajući ili prekinuti dovod vode, vodene pare, zraka, plina (uključujući nečistoće i/ili svega što nije usklađeno s tehničkim zahtjevima za svaki aparat);
  - vodovodne instalacije, komponente ili potrošne proizvode za čišćenje koje proizvođač nije odobrio;
  - nemar kupca, pogrešnu upotrebu, zloupotrebu i/ili neusklađenost s uputama za upotrebu i održavanje detaljno opisanim u odgovarajućoj dokumentaciji opreme;
  - nepravilnu ili lošu: instalaciju, popravak, održavanje (uključujući neovlašteno prepravljavanje, izmjene ili popravke koje su izvršile treće osobe ili neovlaštene treće osobe) i izmjenu sigurnosnih sustava;
  - upotrebu neoriginalnih komponenti (npr.: potrošnih dijelova, dijelova podložnih habanju, ili rezervnih dijelova);
  - okolišne uvjete koji izazivaju toplinski (npr. pregrijavanje/smrzavanje) ili kemijski (npr. korozija/oksidacija) stres;
  - strana tijela smještena u proizvod ili povezana s njim;
  - nesreće ili djelovanje više sile;
  - prijevoz i rukovanje, uključujući ogrebotine, udubljenja, okrhnuća, i/ili ostala oštećenja na površinskom sloju proizvoda, osim ako je do takvih oštećenja došlo zbog nedostataka u materijalima ili izradi i ako su prijavljena u roku od jednog (1) tjedna nakon isporuke osim ako nije drukčije dogovoreno;
- proizvod čiji su originalni serijski brojevi uklonjeni, izmijenjeni ili ih nije moguće odmah utvrditi;
- zamjenu žarulja, filtara ili bilo koji od zamjenskih dijelova;
- bilo koji pribor i softver koji nije odobrilo ili navelo društvo Electrolux Professional AB.

Jamstvo ne uključuje aktivnosti redovitog održavanja (uključujući i dijelove potrebne za njih) ili nabavu sredstava za čišćenje osim ako to nije specifično pokriveno bilo kojim lokalnim ugovorom, podložno lokalnim odredbama i uvjetima.

Provjerite na mrežnom mjestu Electrolux Professional AB popis ovlaštenih korisničkih službi.

### 3 Opis proizvoda

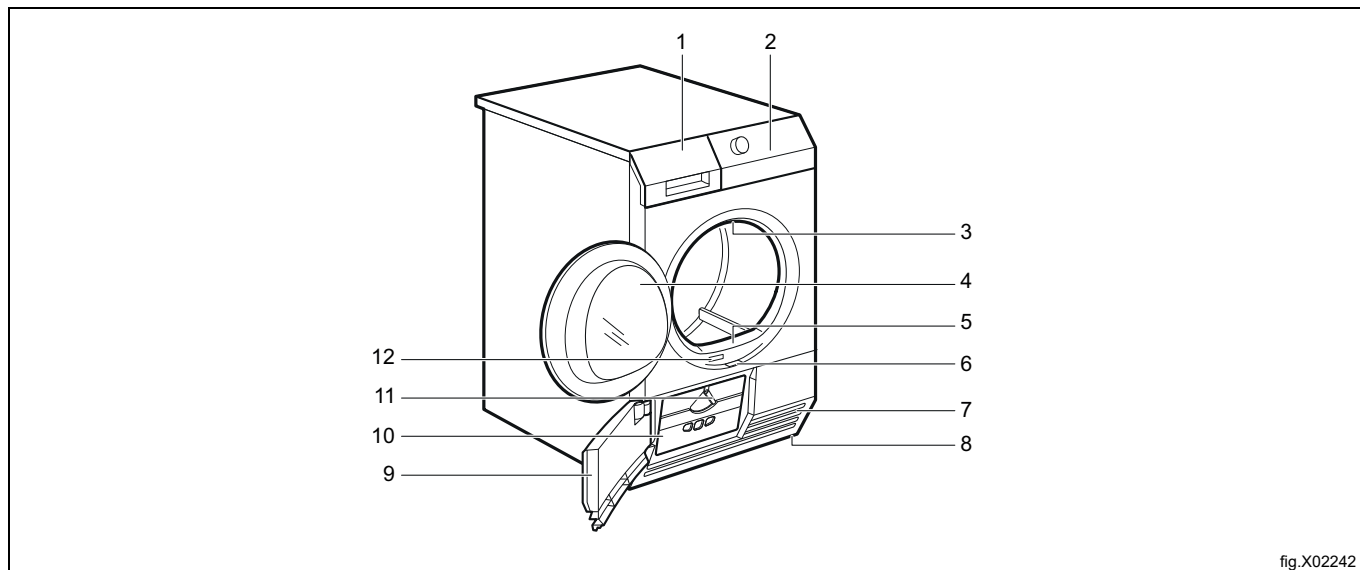

fig.X02242

1	Spremnik za vodu
2	Upravljačka ploča
3	Unutarnje svjetlo
4	Vrata uređaja
5	Filtar
6	Tipka za otvarane vrata izmjenjivača topline
7	Prorezi za protok zraka
8	Prilagodljive nožice
9	Vrata izmjenjivača topline
10	Poklopac izmjenjivača topline
11	Gumb za blokiranje poklopca izmjenjivača topline
12	Nazivna pločica

Zbog lakšeg punjenja rubljem ili lakoće postavljanja, vrata su reverzibilna. (Pogledajte zasebni prospekt).

## 4 Upravljačka ploča

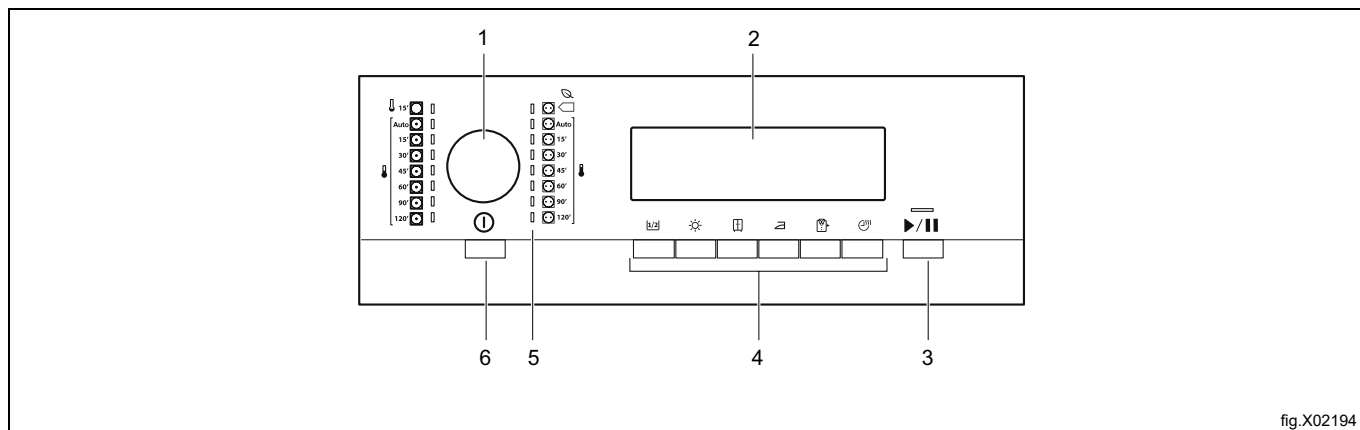

fig.X02194

1	Brojčanik za prikaz programa
2	Zaslon
3	Gumb za pokretanje/pauzu
4	Gumbi s opcijama
5	Pokazivači programa
6	Gumb za UKLJUČIVANJE/ISKLUČIVANJE s funkcijom automatskog isključivanja

### 4.1 Zaslon

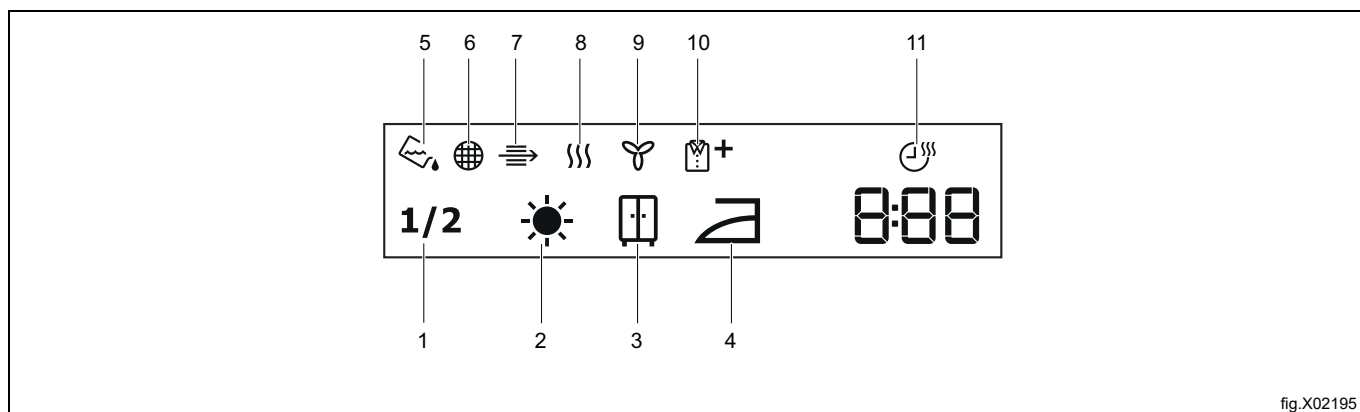

fig.X02195





Simbol na zaslonu	Opis simbola
1	Polovično punjenje
2	Suhoća - dodatno suho
3	Suhoća - suho za ormar
4	Suhoća - suho za glačanje
5	Pokazivač: ispraznite spremnik za vodu
6	Pokazivač: očistite filter
7	Pokazivač: provjerite izmjenjivač topline
8	Pokazivač: faza sušenja
9	Pokazivač: faza hlađenja
10	Pokazivač: faza zaštite od gužvanja
11	Opcija vremena sušenja uključena
2 . 00	Prikaz vremena ciklusa
1 . 20	Odabir vremena (koraci od 5 min.)

## 5 Programi

Postoje dvije vrste programa: automatski i vremenski.

- Automatski programi imaju funkcije prepoznavanja vlažnosti i prekinut će se kada se postigne odabrana suhoća.
- Vremenski programi nemaju funkciju prepoznavanja vlažnosti i prekinut će se kada istekne prethodno odabrano vrijeme.



Sljedeća tablica pokazuje dostupne programe i njihov kratak opis:

Automatski programi		Maksimalno punjenje*	Opis
	 Eco **	8 kg	Program je prikladan za sušenje mokrog pamučnog rublja i to je najučinkovitiji program u smislu potrošnje energije za sušenje mokrog pamučnog rublja. Razina suhoće nije prilagodljiva i zadano je postavljena na Eco / spremno na pohranu. Pamuk i frotir - najučinkovitiji u smislu potrošnje energije. Normalna/srednja temperatura. Program će se zaustaviti kada se postigne prethodno odabrana suhoća/odabrana opcija. (Dodatno suho, Suho za ormar, Suho za glačanje).
	Normal	8 kg	Pamuk i frotir. Normalna/srednja temperatura. Program će se zaustaviti kada se postigne prethodno odabrana suhoća/odabrana opcija. (Dodatno suho, Suho za ormar, Suho za glačanje).
	Low	4 kg	Sintetika (primjer sintetičkih tkanina: poliester, poliamid, poliakril i elasthan), viskoza, polipamuk i osjetljive tkanine. Niska temperatura. Program će se zaustaviti kada se postigne prethodno odabrana suhoća/odabrana opcija. (Dodatno suho, Suho za ormar, Suho za glačanje).

\* Maksimalna težina punjenja odnosi se na suhe artikle.

\*\* Ovo je referentni program koji se koristi za procjenu usklađenosti s uredbama EU u pogledu zahtjeva za ekološki dizajn i označavanje energetske učinkovitosti, Ur. (EU) 2023/2533 i Ur. (EU) 2023/2534. Ovaj program može osušiti pamučno rublje od početnog sadržaja vlage punjenja od 60 % sve do ciljnog završnog sadržaja vlage punjenja od 0 %.

\*\* Program Eco ekvivalentan je  **Cotton Eco program** koji je "Standardni program za pamuk" u skladu s delegiranom uredbom komisije EU br. 392/2012. Prikladan je za sušenje normalno mokrog pamučnog rublja.

Vremenski programi		Opis
	Normal	Pamuk i frotir. Mogu se odabrati različita vremena sušenja. Program će se prekinuti kada vrijeme istekne.
	Low	Sintetika (primjeri sintetičkih tkanina: poliester, poliamid, poliakril i elasthan), viskoza, mješavine s pamukom i osjetljive tkanine. Mogu se odabrati različita vremena sušenja. Program će se prekinuti kada vrijeme istekne.
	Airing	Prozračivanje prekrivača, popluna i posteljine. Program će se prekinuti kada vrijeme istekne.

## 6 Opcije

### 6.1

Upotrijebite ovu opciju ako sušite pola punjenja rublja.

### 6.2

Ova opcija vam pomaže da se rublje dodatno osuši.

### 6.3

Ova opcija omogućava da rublje bude spremno za čuvanje nakon postupka sušenja.

### 6.4

Ova opcija omogućava da rublje bude prikladno za glačanje nakon postupka sušenja.

### 6.5

Produžava fazu zaštite od gužvanja (30 minuta) na kraju ciklusa sušenja na 90 minuta. Ova opcija sprečava gužvanje rublja. Rublje se može izvaditi tijekom faze zaštite od gužvanja.

### 6.6

Ovime se korisniku omogućava povećanje vremena sušenja u koracima od 5 minuta.

## 7 Prije prvog korištenja

Blokade stražnjeg gumba automatski se uklanjaju nakon prvog aktiviranja sušilice. Moguće je da ćete čuti neku buku. Za deblokiranje blokada stražnjeg bubnja:

1. Uključite aparat.
2. Postavite bilo koji program.
3. Pritisnite tipku Početak/Pauza. Bubanj se počinje okretati. Stražnje blokade bubnja su deaktivirane.

Prije prvog sušenja aparata provedite ove radnje:

- Bubanj bubnjaste sušilice obrišite vlažnom krpom.
- Započnite program u trajanju od 1 sata s vlažnim rubljem.

Na početku ciklusa sušenja (prvih 3-5 min) možda će razina zvuka biti malo viša. To se događa zbog početka rada kompresora. To je normalno u slučaju aparata na kompresorski pogon kao što su hladnjaci i zamrzivači.



## 8 Svakodnevna upotreba

### 8.1 Priprema rublja

#### Napomena!





Punjenje bubnja do maksimalnog kapaciteta navedenog za određene programe pridonijet će uštedi energije.

#### Napomena!

Odjeća se nakon ciklusa pranja vrlo često ispremieša i ispreplete. Sušenje izmiješane i isprepletene odjeće je neučinkovito. Kako biste osigurali pravilan protok zraka i ujednačeno sušenje, preporučuje se da jedan po jedan odjevni predmet protresete i stavite u sušilicu.

Da biste osigurali pravilan proces sušenja:

- Zatvorite patentne zatvarače.
- Zatvorite zatezače pokrivača popluna.
- Veziće ili trake ne smiju biti labave (npr. trake pregače). Svežite ih prije pokretanja programa.
- Izvadite sve predmete iz džepova.
- Predmete s unutarnjim slojem izrađenim od pamuka izokrenite prema van. Sloj pamuka mora biti okrenut prema van.
- Uvijek postavite program prikladan za određenu vrstu rublja.
- Ne stavljajte zajedno svijetle i tamne boje.
- Upotrijebite prikladan program za pamuk, džersej i pleteninu da biste smanjili skupljanje.
- Nemojte premašiti maksimalno punjenje navedeno u poglavlju o programima ili prikazano na zaslonu.
- Sušite samo rublje koje je prikladno za sušenje u sušilici. Pogledajte tvorničku oznaku na artiklima.
- Ne sušite zajedno velike i male artikle. Mali artikli mogu ostati zarobljeni unutar velikih artikala i ostati suhi.
- Protresite široku odjeću, tkanine prije nego što ih stavite u bubnjastu sušilicu. To učinite zato da u tkanini ne bi ostala vlažna mjesta nakon ciklusa sušenja.

Tvornička oznaka	Opis
	Rublje je prikladno za sušenje u sušilici.
	Rublje je prikladno za sušenje u sušilici na višim temperaturama.
	Rublje je prikladno za sušenje u sušilici samo na niskim temperaturama.
	Rublje nije prikladno za sušenje u sušilici.

### 8.2 Umetanje rublja



#### Oprez



Budite sigurni da rublje nije zarobljeno između vrata aparata i gumene brtve.

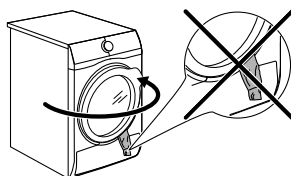

fig.X03358

1. Povucite i otvorite vrata aparata.
2. U aparat stavljajte jedan po jedan artikl.
3. Zatvorite vrata aparata.

### 8.3 Uključivanje aparata

Za uključivanje aparata:

- Pritisnite tipku UKLJ./ISKLJUČ. Ako je aparat uključen, neke indikacije pojavljuju se na zaslonu.

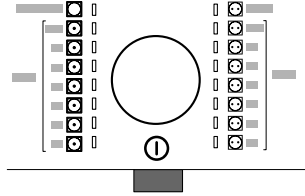

fig.X03359

### 8.4 Način rada s niskom potrošnjom energije

Da biste smanjili potrošnju energije, način rada s niskom potrošnjom energije automatski isključuje aparat:

- Ako se tipka Početak/Pauza ne dotakne u roku od 5 minuta.
- 5 kasnije ciklus završava.

### 8.5 Postavljanje programa

Koristite brojčani programer kako biste postavili program. Vrijeme završetka programa postaje vidljivo na zaslonu.

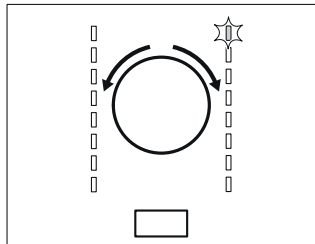

fig.X02213

### 8.6 Opcije

Zajedno s programom možete postaviti jednu ili više posebnih opcija.

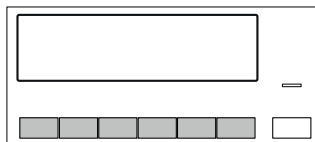

fig.X02214

Da biste aktivirali ili deaktivirali neku opciju, dotaknite odgovarajući gumb ili kombinaciju dvaju gumba. Pali se odgovarajući simbol na zaslonu ili se led lampica iznad gumba.

## 8.7 Pokretanje programa

Za pokretanje programa:

- Dotaknite tipku Početak/Pauza.
- Aparat se pokreće, a LED lampica iznad gumba prestaje treptati i neprekidno svijetli.

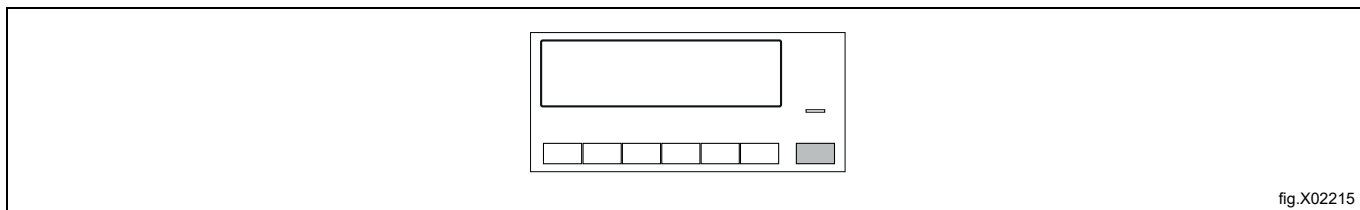

fig.X02215

## 8.8 Promjena programa

Za promjenu programa:

1. Pritisnite tipku UKLJ./ISKLJUČ. da biste isključili aparat.
2. Ponovno pritisnite tipku UKLJ./ISKLJUČ. da biste uključili aparat.
3. Postavite novi program.

## 8.9 Kraj programa

Očistite filter i ispraznite spremnik s vodom nakon svakog ciklusa sušenja.

Ako je ciklus sušenja dovršen, simbol  trepće na zaslonu, a zvučni signal se oglašava na prekide u trajanju od 1 minute.

Ako ne isključite aparat, počinje faza zaštite od gužvanja. Rublje se može izvaditi tijekom te faze.

Za vađenje rublja:

1. Pritisnite tipku UKLJ./ISKLJUČ u trajanju od 2 sekunde da biste isključili aparat.
2. Otvorite vrata aparata.
3. Izvadite rublje.
4. Zatvorite vrata aparata.

## 9 Savjeti i informacije

### 9.1 Ekološki savjeti

#### Napomena!

**Punjenje bubnja do maksimalnog kapaciteta navedenog za određene programe pridonijet će uštedi energije.**

- Dobro okrenite rublje prije sušenja.
- Nemojte prekoračiti veličine punjenja koje su navedene u poglavlju programa.
- Očistite filter nakon svakog ciklusa sušenja.
- Ne koristite omekšivač tkanina za pranje, a zatim za sušenje. U sušilici rublje postaje automatski mekano.
- Voda iz spremnika za vodu može se upotrijebiti za glačanje odjeće. Prvo morate filtrirati vodu da biste odstranili preostala tekstilna vlakna (jednostavan filter za kavu je prikladan za to).
- Uvijek održavajte čistoću proreza za protok zraka u donjem dijelu aparata.
- Uvjerite se da je protok zraka dobar na mjestu postavljanja aparata.

### 9.2 Namještanje stupnja preostale vlage rublja

Za promjenu zadanog stupnja preostale vlage rublja:

1. Uključite aparat.
2. Čekajte približno 8 sekundi.
3. Odaberite jedan od dostupnih programa.
4. Pritisnite i držite pritisnutim u isto vrijeme tipke Half load i Cupboard dry.

Jedan od simbola se pojavljuje na zaslonu:

 - maksimalno suho rublje

 - više suho rublje

 - standardno suho rublje

5. Ponovno pritisnite tipku Početak/Pauza sve dok ne postavite potrebnu vrijednost stupnjeva.
6. Da biste memorirali postavku, u isto vrijeme pritisnite tipke Half load i Cupboard dry u trajanju od približno 2 sekunde.



### 9.3 Deaktiviranje pokazivača rezervoara

Pokazivač spremnika vode je standardno uključen. On počinje svijetliti na kraju ciklusa sušenja ili tijekom ciklusa ako je spremnik vode pun. Ako je instaliran komplet za pražnjenje, spremnik vode se automatski prazni i pokazivač može biti stalno isključen.

Za deaktiviranje pokazivača:

1. Uključite aparat.
2. Čekajte približno 8 sekundi.
3. Odaberite jedan od dostupnih programa.
4. Pritisnite i držite pritisnutim u isto vrijeme tipke Half load i Sušen za peglanje.

Moguća je jedna od dviju konfiguracija:



- Pokazivač rezervoara je uključen, simbol  se prikazuje - pokazivač spremnika vode je stalno uključen.
- Pokazivač rezervoara je isključen, a simbol  se prikazuje - pokazivač spremnika vode je stalno isključen.

## 10 Njega i čišćenje

### 10.1 Periodični plan čišćenja

Periodično čišćenje pomaže produžiti trajanje vašeg aparata.

Indikativni periodični plan čišćenja:

Čišćenje filtra	Kada indikator  trepće
Ispraznite spremnik za vodu	Kada indikator  trepće
Čišćenje kondenzatora	Kada indikator  trepće
Čišćenje bubnja	Svaka dva mjeseca
Čišćenje upravljačke ploče i kućišta	Svaka dva mjeseca
Čišćenje proreza za protok zraka	Svaka dva mjeseca

Ako se aparat ne koristi dulje vrijeme izvucite utikač aparata iz utičnice napajanja.

### 10.2 Uklanjanje stranih tijela

Uvjerite se da su džepovi prazni, a svi rastresiti elementi svezani prije izvođenja ciklusa sušenja.

Uklonite sva strana tijela koja biste mogli naći u bubnju nakon ciklusa sušenja (npr. metalne kopče, gumbe, novčiće, itd).

### 10.3 Čišćenje filtra

Na kraju svakog ciklusa, simbol  **Filtar** se pojavljuje na zaslonu pokazujući da morate očistiti filtar.

Filtar prikuplja mucice tijekom ciklusa sušenja.

Da biste postigli nabolju učinkovitost sušenja, filtar redovito čistite. Zagušen filtar uzrokuje produljenje ciklusa sušenja i posljedično povećanje potrošnje energije. Filtar očistite rukom. Upotrijebite usisavač prašine ako je potrebno.



#### Oprez



Kada čistite filtre, vlakna se trebaju baciti u kantu za smeće, a ne isprati kroz odvod kako bi se izbjeglo širenje mikroplastike u sustav upotrijebljene vode.

Za čišćenje filtra:

1. Otvorite vrata. Povucite filtar prema gore.

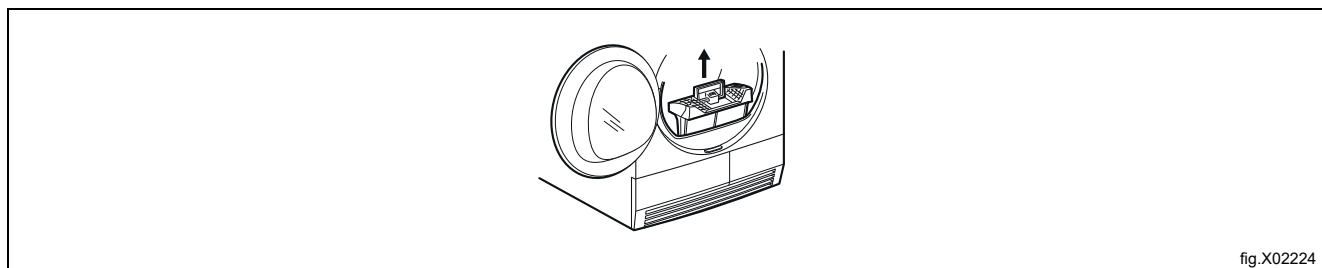

fig.X02224

2. Pritisnite kuku kako biste otvorili filtar.

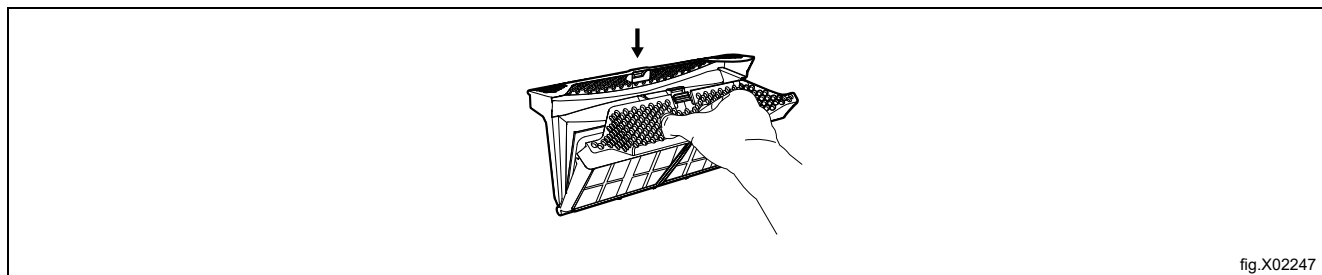

fig.X02247

3. Vlastoručno prikupite mucice iz unutarnjih dijelova filtra. Vlakna bacite u koš za prašinu.

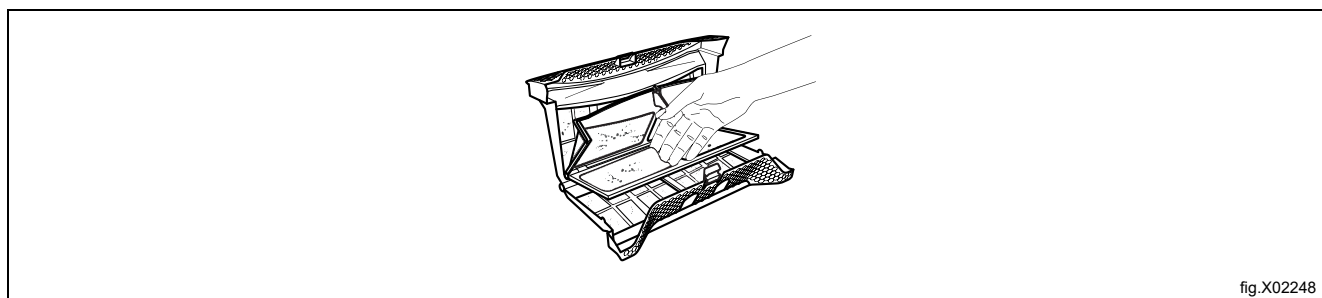

fig.X02248

4. Ako je potrebno, filtar očistite usisavačem prašine. Zatvorite filtar.
5. Ako je potrebno, uklonite mucice iz utičnice filtra i brtve. Možete upotrijebiti usisavač prašine. Vratite filtar u utičnicu filtra.

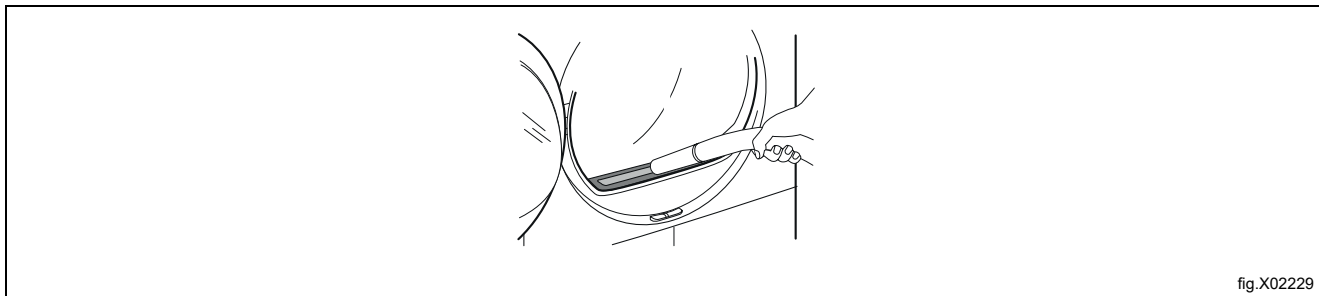



fig.X02229

#### 10.4 Pražnjenje spremnika vode

Spremnik kondenzirane vode ispraznite nakon svakog ciklusa sušenja.

Ako je spremnik kondenzirane vode pun, program se automatski zaustavlja.

Simbol  **Rezervoar** se pojavljuje na zaslonu i morate isprazniti spremnik vode.

Za pražnjenje spremnika vode:

1. Izvucite spremnik vode držeći ga u vodoravnom položaju.

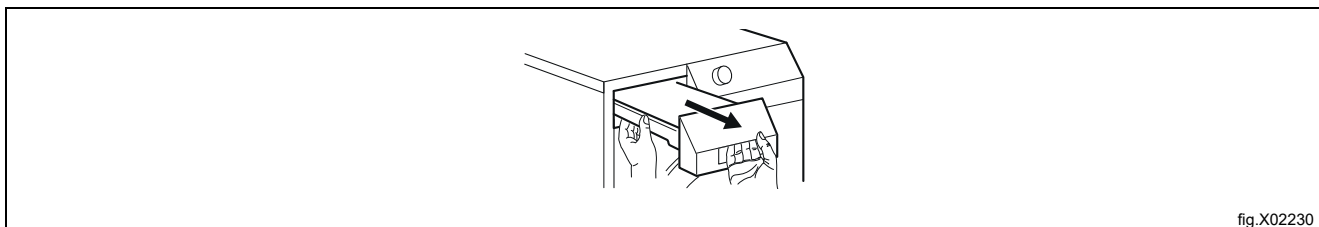

fig.X02230

2. Izvucite plastični priključak i ispraznite vodu u kadicu ili sličnu posudu.

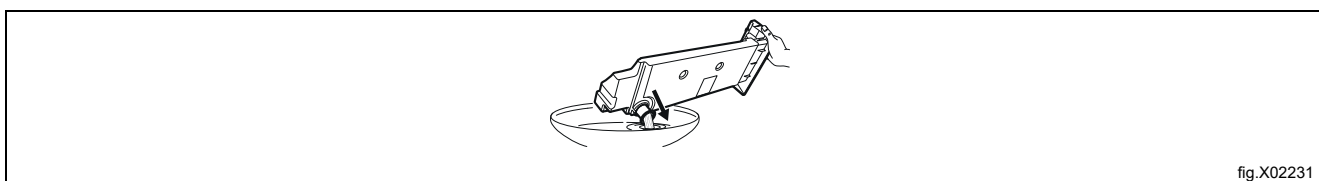

fig.X02231

3. Plastični priključak ponovno utaknite unutra, a spremnik za vodu vratite na mjesto.
4. Da biste nastavili program, pritisnite tipku Početak/Pauza.

## 10.5 Čišćenje kondenzatora

Ako simbol  **Kondenzator** trepće na zaslonu, pregledajte kondenzator i njegov pretinac. Ako je prljav, očistite ga.



### Upozorenje



Metalnu površinu ne dirajte golim rukama. Postoji opasnost od ozljede. Nosite zaštitne rukavice. Pažljivo ga očistite pazeći da ne oštetite metalnu površinu.

Za pregled:

1. Otvorite vrata. Povucite filter prema gore.

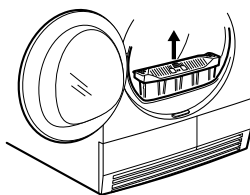

fig.X02249

2. Gumb za otpuštanje povucite tako da klizne po donjem dijelu vrata kako biste otvorili vrata kondenzatora.

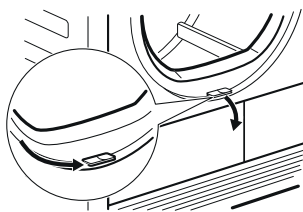

fig.X02233

3. Okrenite ručicu kako biste deblokirali poklopac kondenzatora.

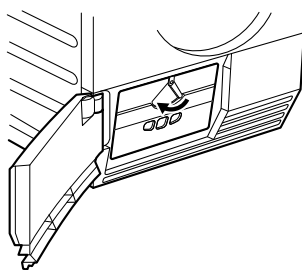

fig.X02250

4. Spustite poklopac kondenzatora.

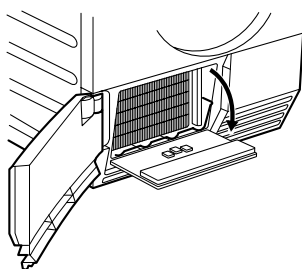

fig.X02251

5. Ako je potrebno, uklonite mucice iz izmjenjivača topline i njegovog pretinca. Možete upotrijebiti mokru krpu/ili usisavač prašine s nastavkom s četkom.



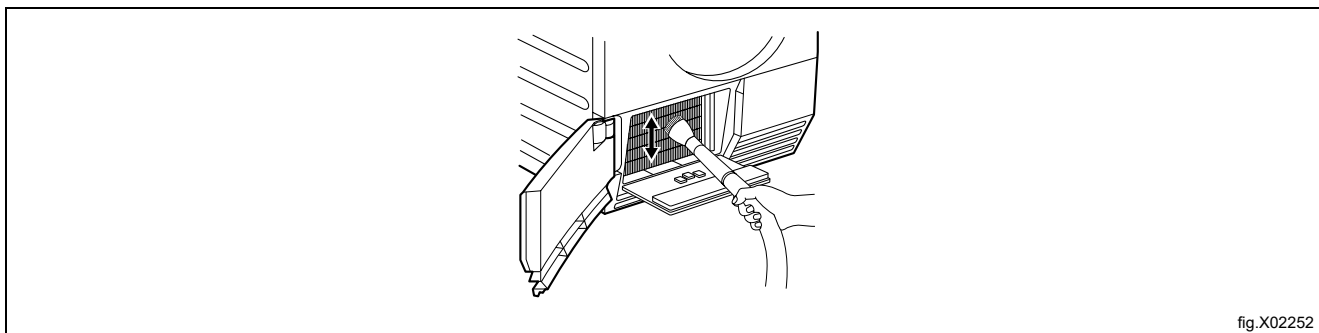

fig.X02252

6. Zatvorite poklopac izmjenjivača topline.
7. Okrenite ručicu dok ne klikne na svom položaju.
8. Vratite filter natrag.

## 10.6 Čišćenje senzora vlage



### Oprez



Rizik od oštećenja senzora vlage. Za čišćenje senzora ne koristite abrazivne materijale niti čeličnu vunu.

Da bi se postigli najbolji rezultati sušenja, aparat je opremljen metalnim senzorom za vlagu. On se nalazi na unutar-njoj strani područja vrata.

Tijekom korištenja, površina senzora može se zaprljati čime se pogoršava učinkovitost sušenja.

Preporučujemo da senzor očistite barem 3 ili 4 puta godišnje ako primijetite opadanje učinkovitosti sušenja.

Da biste ga očistili možete upotrijebiti tvrdu stranu spužvice za pranje posuđa s malo vinskog octa i tekućine za pranje posuđa.

Za čišćenje senzora:

- Otvorite vrata za punjenje.
- Očistite površine senzora vlage brisanjem metalne površine nekoliko puta.

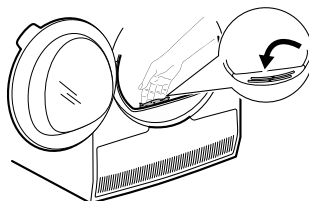

fig.X03361

## 10.7 Čišćenje bubnja



### Upozorenje



Aparat odvojite od izvora napajanja prije nego što ga očistite.

Upotrijebite standardni deterdžent u obliku sapuna kako biste očistili unutarnju površinu bubnja i filtera bubnja. Očišćene površine osušite mekom krpom.



### Oprez



Za čišćenje bubnja ne koristite abrazivne materijale ili čeličnu vunu.

### 10.8 Čišćenje upravljačke ploče i kućišta

Upotrijebite neutralni deterdžent u obliku sapuna kako biste očistili upravljačku ploču i kućište. Za čišćenje koristite vlažnu krpu. Očišćene površine osušite mekom krpom.



#### Oprez



Nemojte koristiti sredstva za čišćenje namještaja niti sredstva za čišćenje koja mogu prouzročiti koroziju.

### 10.9 Čišćenje proreza za protok zraka

Upotrijebite usisavač prašine kako biste uklonili prljavštinu s proreza za protok zraka.

## 11 Otklanjanje problema

Problem*	Mogući uzrok	Rješenje
Sušilica ne radi.	Sušilica nije spojena na električnu mrežu.	Spojite je na mrežnu utičnicu. Provjerite osigurač u kutiji s osiguračima (instalacija u kućanstvu).
	Vrata za punjenje su otvorena.	Zatvorite vrata za punjenje.
	Tipka UKLJ./ISKLJUČ. nije pritisnuta.	Pritisnite tipku UKLJ./ISKLJUČ.
	Tipka Početak/Pauza nije pritisnuta.	Pritisnite tipku Početak/Pauza.
	Aparat je u stanju pripravnosti.	Pritisnite tipku UKLJ./ISKLJUČ.
	Filtar nedostaje ili je u pogrešnom položaju.	Utaknite filtara u pravilan položaj.
	Šifra pogreške <b>E10</b> na zaslonu - filtara zagušen.	Očistite filtara**
	Šifra pogreške <b>E59</b> na zaslonu - sušilica je preopterećena.	Izvadite dio rublja. Pridržavajte se maksimalnog punjenja.
Nezadovoljavajući rezultat sušenja.	Nepravilan odabir programa.	Izvršite odabir primjenjivog programa.***
	Šifra pogreške <b>EF0</b> na zaslonu - filtara je izuzetno prljav.	Očistite filtara.**
	Filtara je zagušen.	Očistite filtara.**
	Preveliki volumen punjenja.	Pridržavajte se maksimalnog volumena punjenja.
	Rešetka za protok zraka je zagušena.	Očistite rešetku za protok zraka u donjem dijelu aparata.
	Prijava vlage na senzoru vlage u bubnju.	Očistite prednju površinu bubnja.
	Nepravilan stupanj preostale vlage rublja.	Namjestite stupanj preostale vlage rublja.****
	Izmjenjivač topline je zagušen.	Očistite izmjenjivač topline.**
Vrata za punjenje se ne zatvaraju.	Filtara nije blokiran na određenom položaju.	Utaknite filtara u pravilan položaj.
	Rublja je zaglavljeno između vrata i brtve.	Punjenje stavite pravilno u bubanj.
<b>Err</b> (Pogreška) na zaslonu.	Pokušavate promijeniti program ili opciju nakon početka ciklusa.	Isključite pa uključite sušilicu. Izvršite novi odabir.
	Opciju koju pokušavate aktivirati nije primjenjiva s odabranim programom.	Isključite pa uključite sušilicu. Izvršite novi odabir.
Nema svjetla u bubnju.	Neispravno svjetlo u bubnju.	Obratite se servisnom centru radi zamjene lampe u bubnju.
Abnormalan protok vremena na zaslonu.	Vrijeme do kraja izračunava se na temelju količine i vlažnosti rublja.	Automatski postupak - ovo nije neispravnost aparata.
Program je neaktivan.	Spremnik za vodu je pun.	Ispraznite spremnik za vodu, pritisnite tipku Početak/Pauza.**
Ciklus sušenja je prekratak.	Premala količina rublja.	Izvršite odabir programa vremena. Vrijednost vremena mora se odnositi na punjenje. Za sušenje jednog artikla ili malih količina rublja, preporučujemo korištenje kratkih vremena.
	Rublja je previše suho.	Izvršite odabir programa vremena s duljim vremenom.
Ciklus sušenja je previše dug.*****	Šifra pogreške <b>EF0</b> na zaslonu - filtara je izuzetno prljav.	Očistite filtara.**
	Filtara je zagušen.	Očistite filtara.**
	Preveliki volumen punjenja.	Pridržavajte se maksimalnog punjenja.
	Rublja s nije dovoljno okretalo.	Ispravno okrenite rublja.
	Preniska ili previsoka temperatura u prostoriji - ovo nije neispravnost aparata.	Osigurajte temperaturu u prostoriji višu od +5°C i nižu od +35°C. Optimalna temperatura prostorije za postizanje najboljih rezultata sušenja je između 19° i 24°C.

\* Ako postoji poruka o pogrešci na zaslonu (npr. **E51**): Isključite pa uključite sušilicu.

Izvršite odabir novog programa. Pritisnite tipku Početak/Pauza. Ako sušilica još uvijek ne radi - kontaktirajte servisni centar i navedite im šifru pogreške.

\*\* Pogledajte poglavlje: „Njega i čišćenje“.

\*\*\* Pridržavajte se opisa programa - pogledajte poglavlje: „Programi“.

\*\*\*\* Pogledajte poglavlje: „Savjeti i informacije“.

\*\*\*\*\* **Napomena! Nakon najviše 5 sati ciklus sušenja automatski završava.**

## 12 Tehnički podaci

Visina x Širina x Dubina	850 x 596 x 648 cm
Maks. dubina s otvorenim vratima aparata	1072 mm
Maks. širina s otvorenim vratima aparata	928 mm
Prilagodljiva visina	850 mm (+ 15 mm - namještanje nogu)
Zapremina bubnja	118 l
Maksimalan volumen punjenja	8.0 kg
Napon	230 V
Frekvencija	50 Hz
Emisija buke koja se prenosi zrakom za ciklus sušenja programa Eco uz maksimalno punjenje	<70 dB(A)
Potreban osigurač	5 A
Ukupna snaga	900 W
Vrsta upotrebe	Kućanstvo
Dopuštena temperatura okoline	Od + 5°C do + 35°C
Razina zaštite od prodiranja čvrstih čestica i vlage osigurava se zaštitnim poklopcem, osim u slučaju da niskonaponska oprema nema zaštitu od vlage	IPX4
Ovaj proizvod sadrži fluorirane stakleničke plinove, hermetički zatvorene	
Oznaka plina	R290
Težina	0,140 kg

## 13 Informacije o odlaganju

### 13.1 Odlaganje aparata na kraju vijeka trajanja

Prije zbrinjavanja uređaja, preporučujemo da pažljivo provjerite njegov izgled i procijenite jesu li neki dijelovi podložni popuštanju konstrukcije ili puknuću tijekom zbrinjavanja.

Prije odlaganja dijelovi aparata moraju se razvrstati ovisno o svojstvima (npr. metali, ulja, masti, plastika, guma itd.).

Različiti su zakoni na snazi u različitim državama, pa je potrebno pridržavati se propisa koje nameću zakoni i nadležne institucije u državama u kojima se vrši rastavljanje.

Aparat se općenito mora odnijeti u specijalizirani centar za prikupljanje/zbrinjavanje.

Rastavite aparat, grupirajte komponente ovisno o kemijskim svojstvima; pritom imajte na umu da se u kompresoru nalaze ulje/mazivo i rashladna tekućina koji se mogu reciklirati te su komponente hladnjaka i toplinske pumpe poseban otpad koji se može združiti s gradskim otpadom.

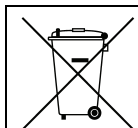

Simbol na proizvodu označava da se on ne smije tretirati kao otpad iz kućanstva nego se mora pravilno odložiti kako bi se spriječile sve negativne posljedice za okoliš i ljudsko zdravlje. Dodatne informacije o recikliranju ovog proizvoda možete dobiti od lokalnog distributera ili zastupnika, službe za korisničku podršku ili lokalnog tijela odgovornog za odlaganje otpada.

### Napomena!

**Prilikom odlaganja stroja, sve oznake, ovaj priručnik i ostali dokumenti koji se odnose na uređaj moraju se uništiti.**

### 13.2 Odlaganje ambalaže

Odlaganje ambalaže mora biti izvršeno u skladu s propisima na snazi u državi u kojoj se koristi uređaj. Svi materijali korišteni za ambalažu kompatibilni su s okolišem.

Komponente se mogu sigurno čuvati, reciklirati ili spaliti u odgovarajućem postrojenju za spaljivanje otpada. Plastični dijelovi koji se mogu reciklirati označeni su kao sljedeći primjeri.

 <p>PE</p>	<p>Polietilen:</p> <ul style="list-style-type: none"> <li>• vanjski omotač</li> <li>• vrećica s uputama</li> </ul>
 <p>PP</p>	<p>Polipropilen:</p> <ul style="list-style-type: none"> <li>• trake</li> </ul>
 <p>PS</p>	<p>Polistirenska pjena:</p> <ul style="list-style-type: none"> <li>• kutni štitnici</li> </ul>







Electrolux Professional AB  
341 80 Ljungby, Sweden  
[www.electroluxprofessional.com](http://www.electroluxprofessional.com)